

> **PLISSÈ ZERO**

Articolo: ZANL0088



Zanzariera per porte-finestre di frequente passaggio. La minima barriera al pavimento agevola il transito. La semplicità di montaggio e smontaggio facilita una completa pulizia del vano e del prodotto. È realizzabile a un'anta, due ante con chiusura centrale o a seguire, tre e quattro ante.



MANIGLIA A PENDOLO



MANIGLIA A SBALZO



KIT IMPACT

LEGENDA ICONE VEDI PAG. 170

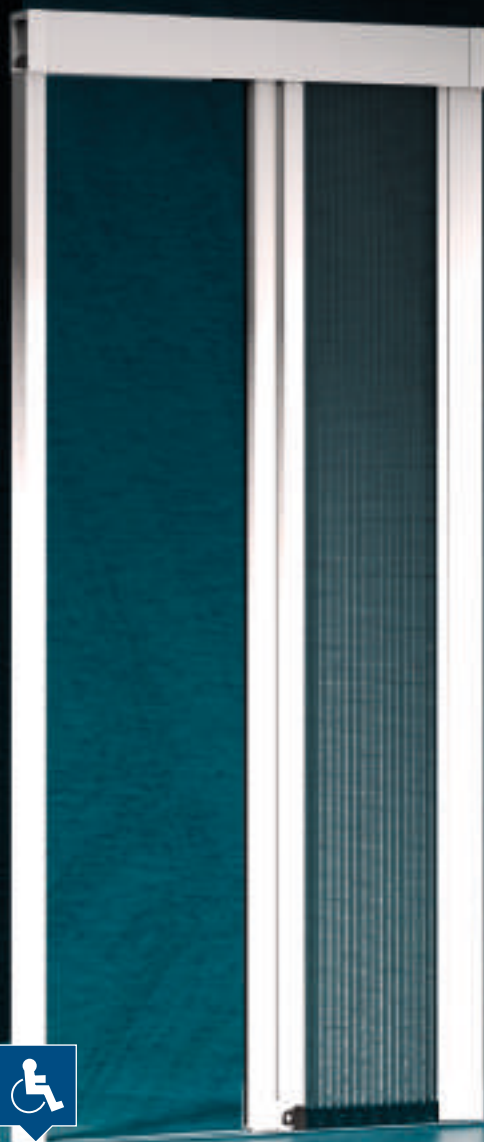

COLORI ACCESSORI NYLON



NERO BIANCO

COLORI ALLUMINIO RAL STANDARD

* FINITURA SEMILUCIDA ▲ FINITURA RUVIDA ■ FINITURA OPACA



BIANCO 9010 BIANCO 9016 AVORIO 1013 MARRONE 8017 T. DI MORO CHIARO T. DI MORO SCURO GRIGIO 7001 GRIGIO 7016 NERO 9005 VERDE 6005 VERDE 6009 BRONZO VERNICIATO ARGENTO OX
* ▲ * ▲ * ▲ * ▲ ▲ * ■ * ▲

MARMO

LEGNO



VERDE MARMO MARRONE MARMO GRIGIO MARMO NOCE RUVIDO RENOLIT CHIARO RENOLIT SCURO CILIEGIO 317-70R

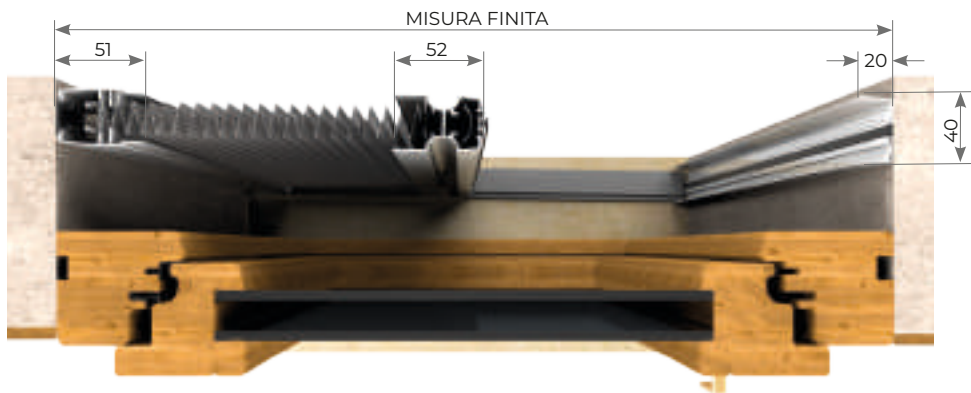

IMPACT

Il blocco magnetico IMPACT permette a zanzariera disattivata di bloccare la maniglia della zanzariera verso il dorso, contenendo lo spessore delle pieghe. La visione della rete a zanzariera disattivata viene ridotta al minimo ingombro

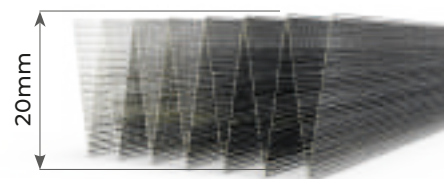
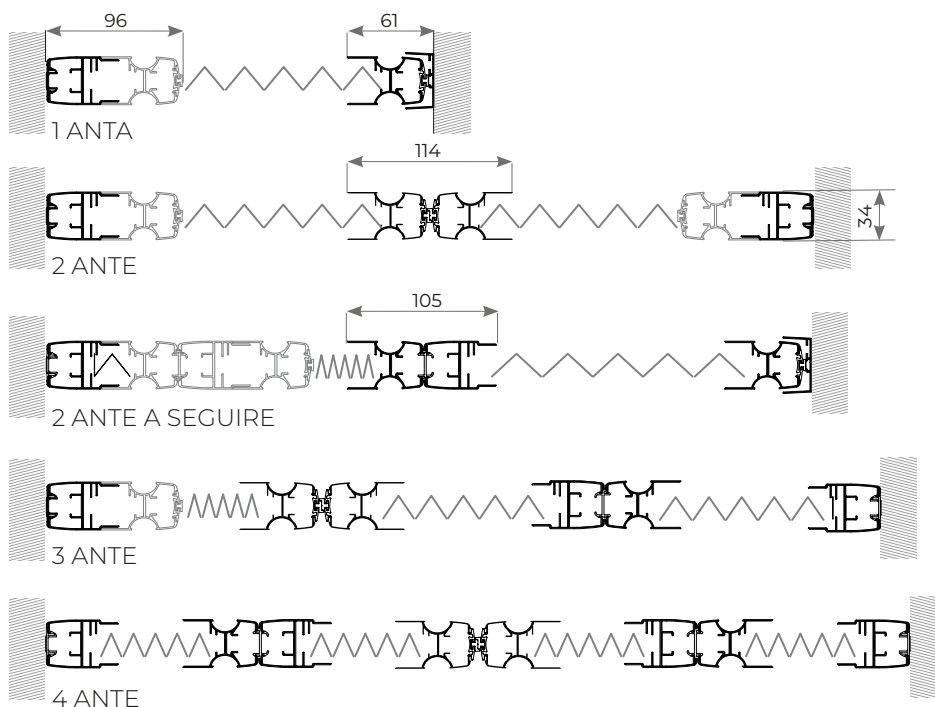

PIEGA RETE

LISTINO IVA ESCLUSA

PLISSÉ ZERO

		LARGHEZZA					
		900 - 1059	1060 - 1209	1210 - 1359	1360 - 1609	1610 - 1809	1810 - 2000
ALTEZZA	2100 - 2409	426	441	460	562	606	623
	2410 - 2589	452	471	491	594	623	639
	2590 - 2709	498	518	541	653	688	715
	2710 - 3000	523	545	568	687	722	750

OPTIONAL

COMPENSATORE LATERALE A MURO - KIT PLISSÉ ZERO INCASSO - G 40	+	€	29,00	pz.
KIT PLISSÉ ZERO + INCASSO - D TAPPARELLA		€	126,00	pz.
KIT PLISSÉ ZERO + INCASSO - D TAPPARELLA CON DISTANZIALE		€	136,00	pz.
KIT PLISSÉ ZERO + INCASSO E - PERSIANA		€	128,00	pz.
KIT PLISSÉ ZERO INCASSO - C DOUBLE FACE		€	122,00	pz.
KIT PLISSÉ ZERO + INCASSO - A 47		€	122,00	pz.
KIT PLISSÉ ZERO + INCASSO - B 50		€	122,00	pz.
KIT PLISSE ZERO + INCASSO - F		€	122,00	pz.
LAMINA RIVESTITA	+	€	6,50	pz.
IMPACT	+	€	23,00	pz.
MANIGLIA A PENDOLO	+	€	7,40	pz.
MANIGLIA A SBALZO	+	€	14,00	pz.

PREZZI VALIDI PER I COLORI **RAL** STANDARD, +10% PER I COLORI **MARMO**, +30% PER I COLORI **LEGNO**.

> **PLISSÈ ZERO** - SISTEMI DI INCASSO

+ INCASSO - C DOUBLE FACE

MISURA FINITA: verrà fornita con le stesse misure ordinate (max. ingombro)

MISURA LUCE: verrà fornita e addebitata con misure maggiorate: larghezza + 100mm, altezza + 50mm. Dettagli pagina 252.

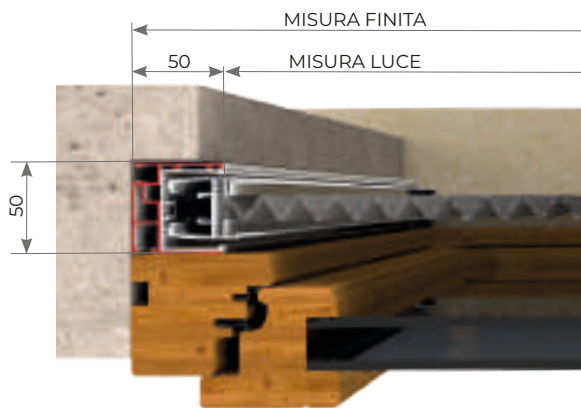

+ INCASSO - E PERSIANA

MISURA FINITA: verrà fornita con le stesse misure ordinate (max. ingombro)

MISURA LUCE: verrà fornita e addebitata con misure maggiorate: larghezza + 82mm, altezza + 41mm. Dettagli pagina 264.

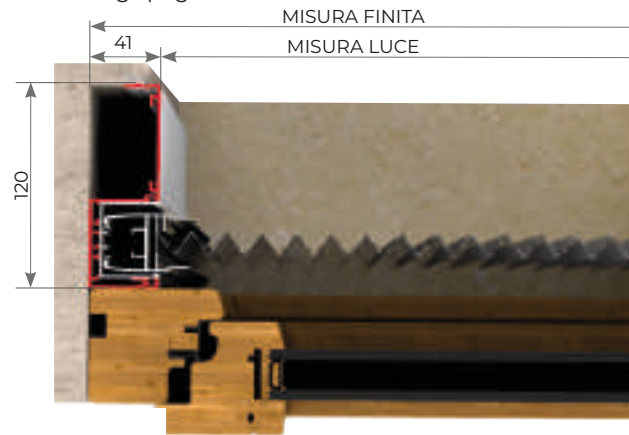

+ INCASSO - D TAPPARELLA

MISURA FINITA: verrà fornita con le stesse misure ordinate (max. ingombro)

MISURA LUCE: verrà fornita e addebitata con misure maggiorate: larghezza + (40x2)mm, altezza pari a misura finita. Dettagli pagina 256.

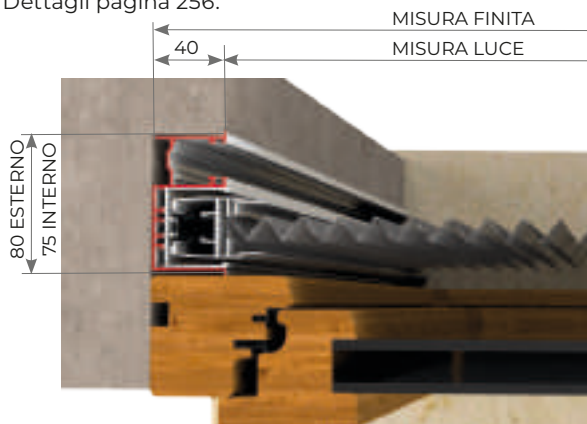

+ INCASSO - D TAPPARELLA CON DISTANZIALE

MISURA FINITA: verrà fornita con le stesse misure ordinate (max. ingombro)

MISURA LUCE: verrà fornita e addebitata con misure maggiorate: larghezza + (40x2)mm, altezza pari a misura finita. Dettagli pagina 260.



+ INCASSO - A 47

MISURA FINITA: verrà fornita con le stesse misure ordinate (max. ingombro)

MISURA LUCE: verrà fornita e addebitata con misure maggiorate: larghezza + (40x2)mm, x altezza + 40mm. Dettagli pagina 248.

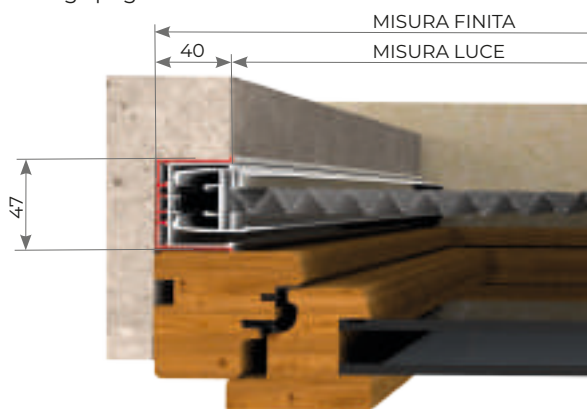

+ INCASSO - B 50

MISURA FINITA: verrà fornita con le stesse misure ordinate (max. ingombro)

MISURA LUCE: verrà fornita e addebitata con misure maggiorate: larghezza + (39x2)mm, x altezza + 39mm. Dettagli pagina 250.

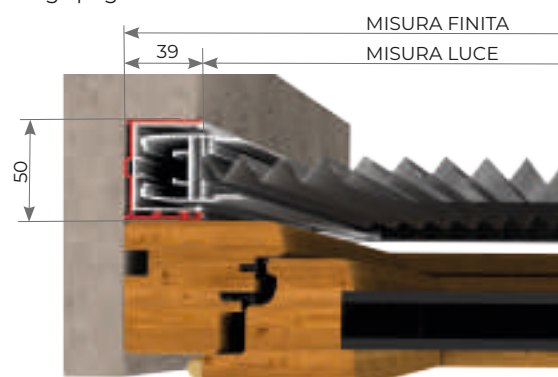

+ INCASSO - F 45

L'incasso 45 predispone l'inserimento della zanzariera su porte-finestre. **Ha un ingombro di 45mm.**

MISURA FINITA: verrà fornita con le stesse misure ordinate (max. ingombro)

MISURA LUCE: verrà fornita e addebitata con misure maggiorate: larghezza + 70mm.

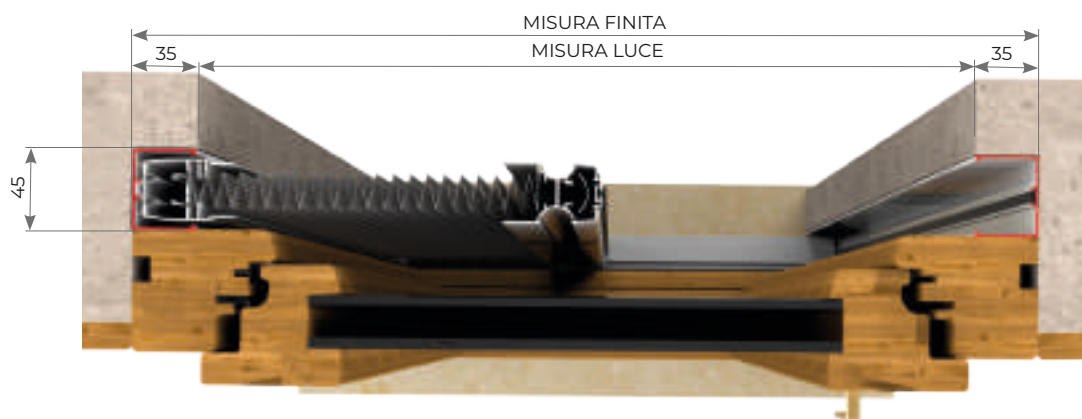

+ INCASSO - G 40

L'incasso 40 predispone l'inserimento della zanzariera su porte-finestre.

Ha un ingombro di 40mm.

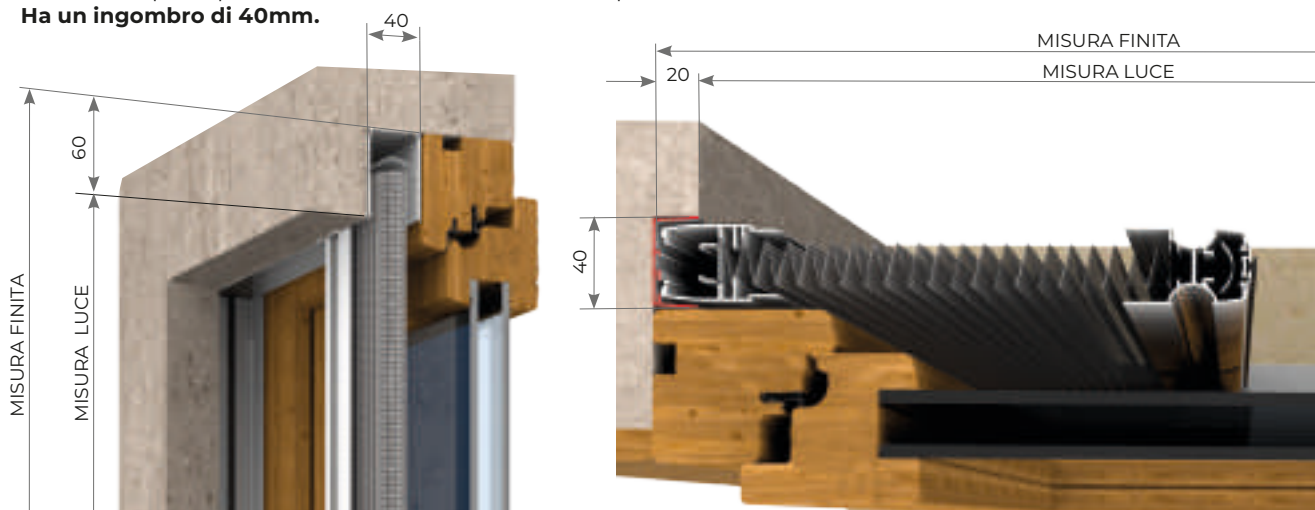

MANIGLIE DA INCASSO

In abbinamento agli incassi, si consiglia l'uso delle maniglie da incasso: maniglia a sbalzo o maniglia a pendolo.

MANIGLIA A PENDOLO



MANIGLIA A SBALZO

