

NEW RUSTICO

SCURO A DOGHE VERTICALI CON SPECCHIATURA
IN RILIEVO ALLA "BOLOGNESE"



LO SCURO NEW RUSTICO REALIZZATO CON LA CARATTERISTICA DOGATURA VERTICALE DA 90 mm, RIPRODUCE FEDELMENTE LA CLASSICA CONFORMAZIONE DELLO SCURO IN LEGNO COMUNEMENTE DENOMINATO ALLA "BOLOGNESE".

Un prodotto elegante ed affidabile, realizzabile così come il resto della gamma, nelle versioni per finestra o portafinestra incardinate direttamente a muro.

Realizzabile con fascia centrale anche nella versione finestra (optional).

FORNITO DI SERIE CON FASCIA INTERMEDIA SU PORTEFINESTRE, MENTRE SU FINESTRE A RICHIESTA CON SOVRAPPREZZO.



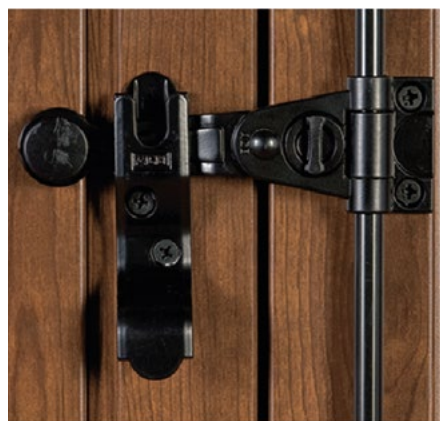

CHIUSURA CON SPAGNOLETTA DI SERIE.

SCURO A DOGHE VERTICALI CON SPECCHIATURA IN RILIEVO ALLA "BOLOGNESE"

NEW RUSTICO SCHEDE TECNICHE

SEZ. ORIZZONTALE 1 ANTA

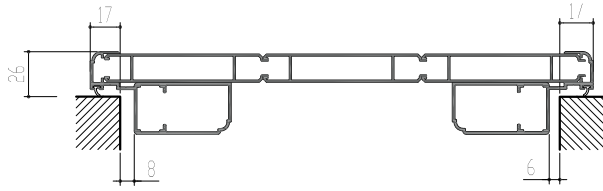

SEZ. ORIZZONTALE 2 ANTE

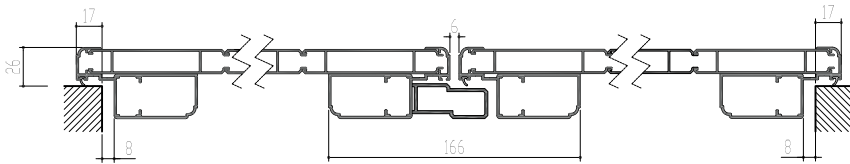

SEZ. ORIZZONTALE 3 ANTE

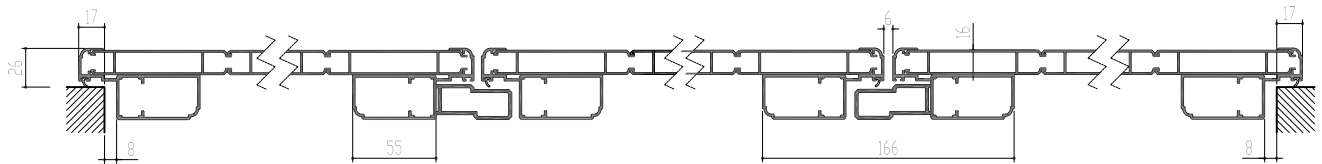

FINESTRA

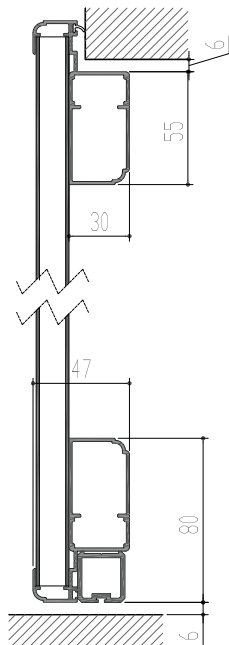

PORTAFINESTRA

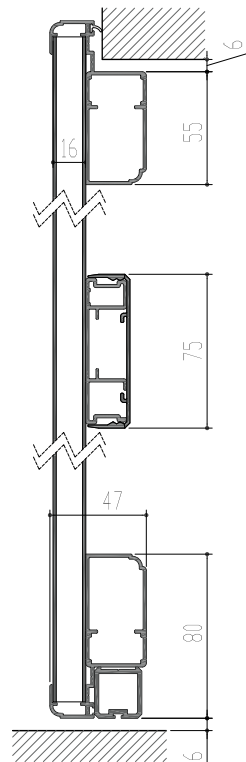

TELAIO TZN

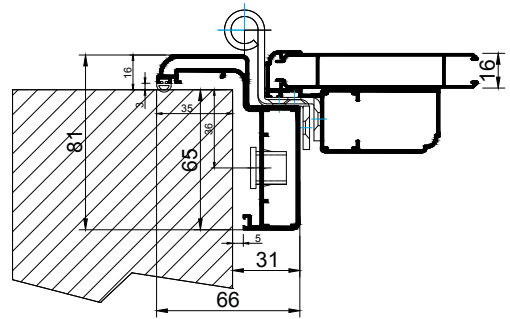

CARDINE A MURO

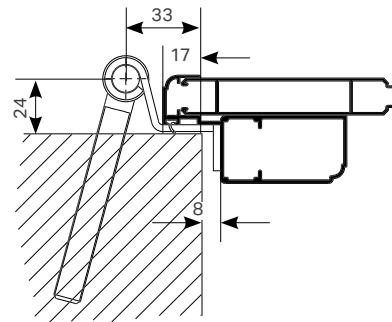

NEW RUSTICO OPTIONAL

Lo scuro dogato in alluminio modello New Rustico è realizzato con la caratteristica struttura a vista nella parte interna e doghe verticali esterne da 90 mm.

L'estetica riproduce fedelmente la classica conformazione dello scuro in legno comunemente denominato alla Bolognese e si caratterizza per la particolare resa della versione nelle tinte legno sublimato ruvido.

Ferramenta di serie:

- Versione a MURARE: bandelle a scomparsa nere (nr.2 per anta di finestra e nr.3 per anta di portafinestra) (e bandelle a doppio "T" a vista centrali nelle versioni a tre e quattro ante).
- Su telaio **TZU**: bandelle a scomparsa nere e cardine fisso su piastra stretta.
- Su telaio **TZU**: cerniere a scomparsa nere disponibili a richiesta con maggiorazione.
- Le portefinestre hanno di serie la fascia intermedia da 75 mm ad H = 1000 al centro, mentre nelle finestre se richiesta verrà fornita con sovrapprezzo.
- Su telaio **TZN**: cerniere a scomparsa nere.
- Su **TLS** bandelle nere a sporgere e cardini regolabili a sporgere.

Su richiesta è possibile avere le doghe coibentate per mezzo di polistirene espanso ad alta densità ignifugo, che migliora l'isolamento acustico e termico.

Dotazione di serie:

- Spagnoletta nera, compresi fermi a bancale e superiori.
- Guarnizioni di tenuta a muro o telaio nere.
- Spazzolino inferiore (esclusa battuta su 4 lati).

FASCIA SUPPLEMENTARE	+ € 61 CAD
COPPIA CATENACCI PER ANTE SEMIFISSE, COMPRESI POZZETTI A MOLLA	+ € 93 CP
BATTUTA SU QUATTRO LATI (ANCHE SOTTO)	+ 4%
TELAIO SU TRE LATI TZN	+ 20%
TELAIO SU QUATTRO LATI TZN	+ 25%
REALIZZAZIONE ANTE ASIMMETRICHE	+ € 126
COIBENTAZIONE	+ € 58 CAD ANTA
LIBRO APERTURA PER 2 ANTE (F2/PF2.LI - F2/PF2.LE)	+ € 105 CAD
SERRATURA A DUE O TRE PUNTI AD APPLICARE, pomolo interno e cilindro esterno compresi pozzetti a molla (per tutti i modelli in versione anta singola verrà fornita la serratura senza pomolo ma con chiave interna/esterna)	+ € 575
MAGGIORAZIONE PER SCURO NEW RUSTICO SCORREVOLE ESTERNO MURO (A FORO)	+ € 1.313
CERNIERE IN TINTA CON SCURO (COMPRESA SPAGNOLETTA SE RICHIESTA IN TINTA) NEI COLORI RAL STANDARD 8017-7001-1013-9010-6005-6009	+ 6%
TERMINALE ESPANSIONE PER SPAGNOLETTA COMPRESO POZZETTO	+ € 65 CAD

ATTENZIONE: LA VERNICIATURA SU SPAGNOLETTA IN TINTA POTREBBE INDURIRNE LA MOVIMENTAZIONE E LEVARSI NEI PUNTI DI ATTRITO

MAGGIORAZIONI PER FORME IRREGOLARI

	SCURO AD ARCO 1 ANTA A MURARE (MAGGIORAZIONI VALIDE PER ARCHI REGOLARI A RAGGIO UNICO. NEL CASO VENISSE FORNITA UNA DIMA CI RISERVIAMO DI VERIFICARNE LA FATTIBILITÀ ED I RELATIVI COSTI DI REALIZZAZIONE PER EVENTUALI ARCHI IRREGOLARI)	+ €	1.693,00
	SCURO AD ARCO 2 ANTE A MURARE (MAGGIORAZIONI VALIDE PER ARCHI REGOLARI A RAGGIO UNICO. NEL CASO VENISSE FORNITA UNA DIMA CI RISERVIAMO DI VERIFICARNE LA FATTIBILITÀ ED I RELATIVI COSTI DI REALIZZAZIONE PER EVENTUALI ARCHI IRREGOLARI)	+ €	2.714,00
	SCURO AD ARCO 3 ANTE A MURARE (MAGGIORAZIONI VALIDE PER ARCHI REGOLARI A RAGGIO UNICO. NEL CASO VENISSE FORNITA UNA DIMA CI RISERVIAMO DI VERIFICARNE LA FATTIBILITÀ ED I RELATIVI COSTI DI REALIZZAZIONE PER EVENTUALI ARCHI IRREGOLARI)	+ €	4.071,00
	SCURO A TRAPEZIO 1 ANTA A MURARE	+ €	1.019,00
	SCURO A TRAPEZIO 2 ANTE A MURARE (MAGGIORAZIONI VALIDE PER ARCHI REGOLARI A RAGGIO UNICO. NEL CASO VENISSE FORNITA UNA DIMA CI RISERVIAMO DI VERIFICARNE LA FATTIBILITÀ ED I RELATIVI COSTI DI REALIZZAZIONE PER EVENTUALI ARCHI IRREGOLARI)	+ €	1.522,00
	SCURO A TRAPEZIO 3 ANTE A MURARE (MAGGIORAZIONI VALIDE PER ARCHI REGOLARI A RAGGIO UNICO. NEL CASO VENISSE FORNITA UNA DIMA CI RISERVIAMO DI VERIFICARNE LA FATTIBILITÀ ED I RELATIVI COSTI DI REALIZZAZIONE PER EVENTUALI ARCHI IRREGOLARI)	+ €	2.283,00
	SOLO TELAIO A TRAPEZIO DA SOMMARE ALLA MAGGIORAZIONE DELLO SCURO	+ €	894,00

NEW RUSTICO LISTINO

NEW RUSTICO 1 ANTA FINESTRA

		LARGHEZZA				
		600	700	800	900	1000
ALTEZZA	1000	545	586	627	667	708
	1100	572	616	660	701	745
	1200	596	643	690	738	783
	1300	623	671	722	772	
	1400	647	700	752	806	
	1500	674	728	785	840	
	1600	698	755	816	876	
	1700	724	786	847		
	1800	748	815	880		

NEW RUSTICO 1 ANTA PORTAFINESTRA

		LARGHEZZA			
		600	700	800	900
ALTEZZA	1900	852	927	999	1.074
	2000	879	954	1.032	1.107
	2100	903	984	1.063	1.144
	2200	930	1.012	1.096	1.179
	2300	954	1.040	1.127	1.212
	2400	979	1.067	1.158	1.248
	2500	1.005	1.098	1.191	1.284
	2600	1.032	1.127	1.222	

NEW RUSTICO 2 ANTE FINESTRA

		LARGHEZZA							
		800	900	1000	1100	1200	1300	1400	1500
ALTEZZA	1000	934	972	1.008	1.045	1.083	1.120	1.158	1.195
	1100	975	1.015	1.056	1.097	1.137	1.178	1.217	1.258
	1200	1.016	1.060	1.103	1.147	1.191	1.234	1.276	1.319
	1300	1.059	1.104	1.151	1.197	1.245	1.290	1.337	1.381
	1400	1.100	1.150	1.199	1.248	1.297	1.347	1.395	1.445
	1500	1.143	1.194	1.246	1.299	1.351	1.402	1.455	1.506
	1600	1.185	1.239	1.295	1.350	1.404	1.459	1.514	1.569
	1700	1.225	1.284	1.341	1.400	1.458	1.516	1.573	1.631
	1800	1.267	1.328	1.391	1.449	1.510	1.571	1.631	1.692

NEW RUSTICO 2 ANTE PORTAFINESTRA

		LARGHEZZA							
		800	900	1000	1100	1200	1300	1400	1500
ALTEZZA	1900	1.445	1.512	1.581	1.649	1.718	1.787	1.854	1.923
	2000	1.486	1.558	1.628	1.701	1.771	1.843	1.915	1.986
	2100	1.527	1.604	1.676	1.750	1.824	1.899	1.973	2.047
	2200	1.570	1.648	1.724	1.801	1.879	1.956	2.033	2.109
	2300	1.613	1.692	1.773	1.852	1.932	2.011	2.092	2.173
	2400	1.655	1.737	1.820	1.902	1.986	2.070	2.152	2.236
	2500	1.696	1.782	1.868	1.953	2.040	2.126	2.211	2.297
	2600	1.737	1.827	1.918	2.004	2.094	2.182	2.271	2.359

NEW RUSTICO LISTINO

NEW RUSTICO 3 ANTE FINESTRA

		LARGHEZZA							
		1600	1700	1800	1900	2000	2100	2200	2300
ALTEZZA	1000	1.554	1.596	1.635	1.676	1.718	1.759	1.800	1.841
	1100	1.625	1.669	1.715	1.759	1.801	1.845	1.892	1.936
	1200	1.696	1.743	1.791	1.840	1.887	1.935	1.983	2.030
	1300	1.768	1.820	1.871	1.920	1.972	2.023	2.074	2.125
	1400	1.840	1.893	1.948	2.001	2.056	2.109	2.163	2.217
	1500	1.911	1.969	2.026	2.084	2.141	2.197	2.255	2.312
	1600	1.983	2.042	2.103	2.163	2.224	2.285	2.346	2.406
	1700	2.053	2.118	2.182	2.246	2.308	2.372	2.438	2.502
	1800	2.126	2.193	2.260	2.325	2.393	2.461	2.528	2.596

NEW RUSTICO 3 ANTE PORTAFINESTRA

		LARGHEZZA							
		1600	1700	1800	1900	2000	2100	2200	2300
ALTEZZA	1900	2.372	2.449	2.524	2.599	2.674	2.750	2.825	2.900
	2000	2.446	2.524	2.602	2.680	2.759	2.837	2.916	2.994
	2100	2.515	2.598	2.680	2.762	2.843	2.925	3.008	3.089
	2200	2.589	2.673	2.759	2.843	2.928	3.014	3.099	3.184
	2300	2.660	2.748	2.837	2.925	3.014	3.102	3.190	3.279
	2400	2.732	2.823	2.916	3.008	3.097	3.190	3.282	3.374
	2500	2.805	2.897	2.994	3.089	3.184	3.279	3.373	3.468
	2600	2.875	2.974	3.073	3.170	3.269	3.366	3.464	3.562